



VERKOOPTEKENING BEAUMONT

COMMERCIEEL BOUWNUMMER:
TECHNISCH BOUWNUMMER:

111
A7C.01



Blok A7-C Voorgevel



Blok A7-C Achtergevel

tekeningnummer

VK(A7C)-205

projectomschrijving
NEW BROOKLYN, ALMERE

opdrachtgever

Heijmans Vastgoed BV

fase

Verkoop

onderwerp

Gevels Blok A7C

schaal

1:100

formaat

A2

tekeningdatum

23-11-2021



Voorgevel

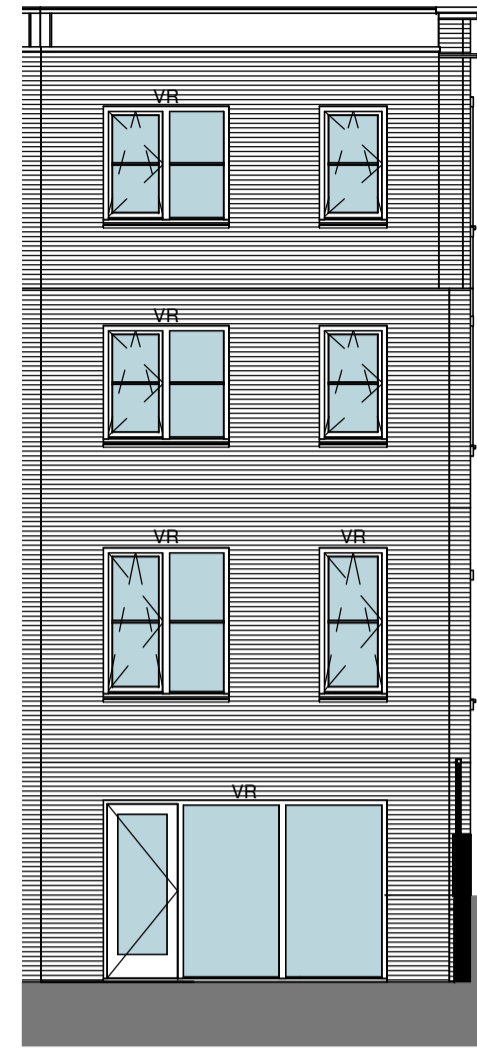

Achtergevel



Linkergevel



Doorsnede

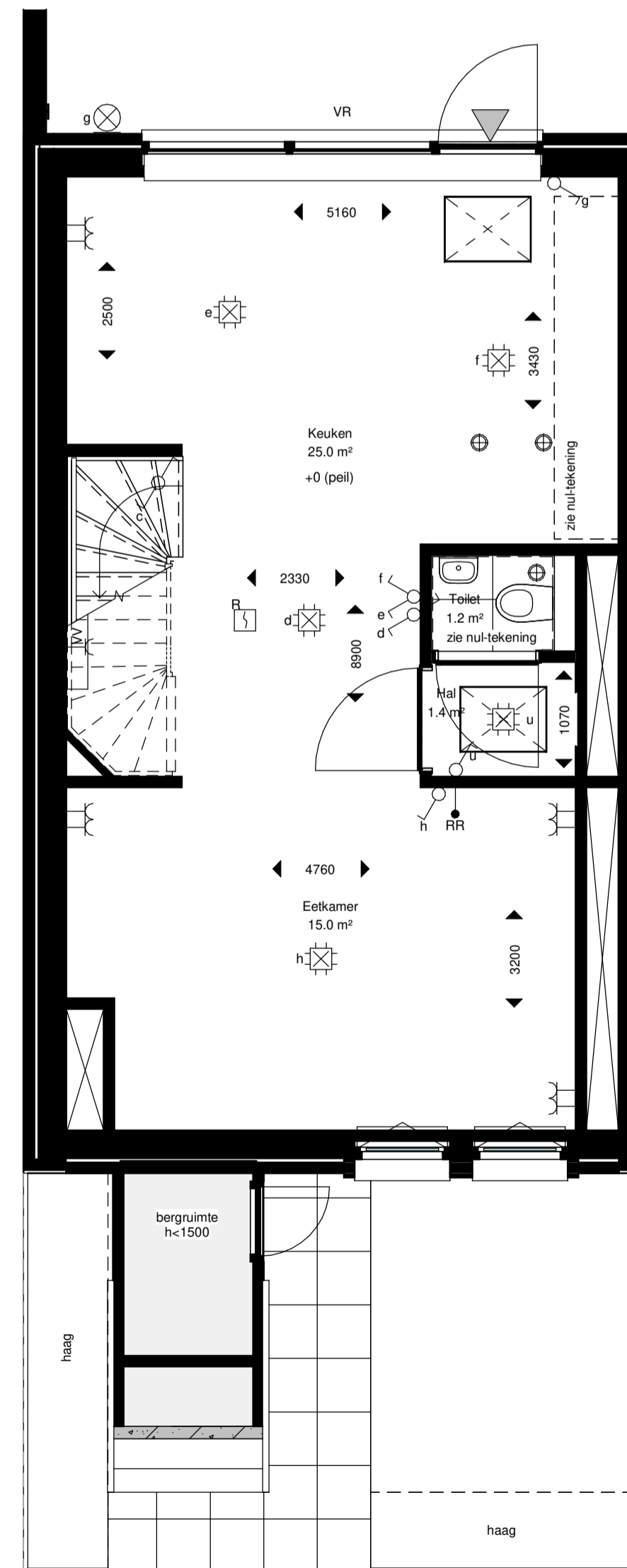

Souterrain

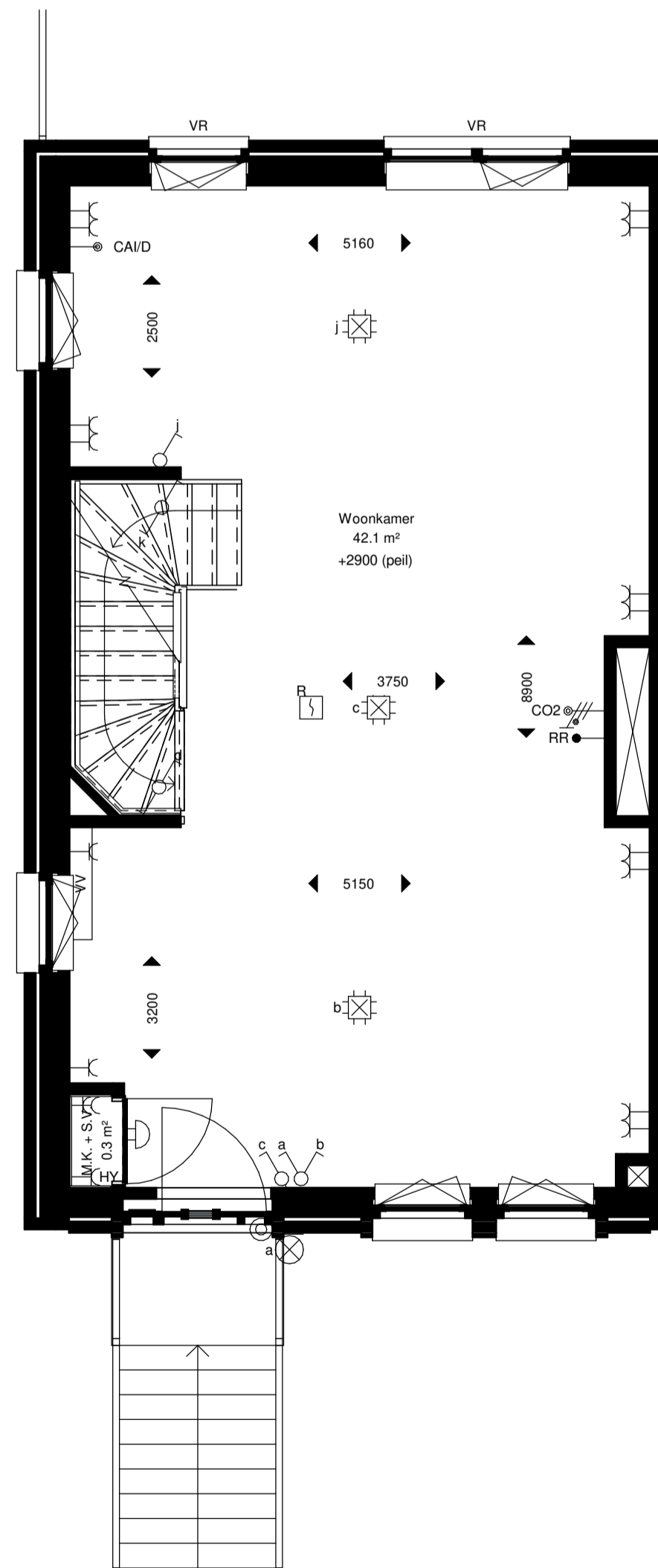

Begane grond

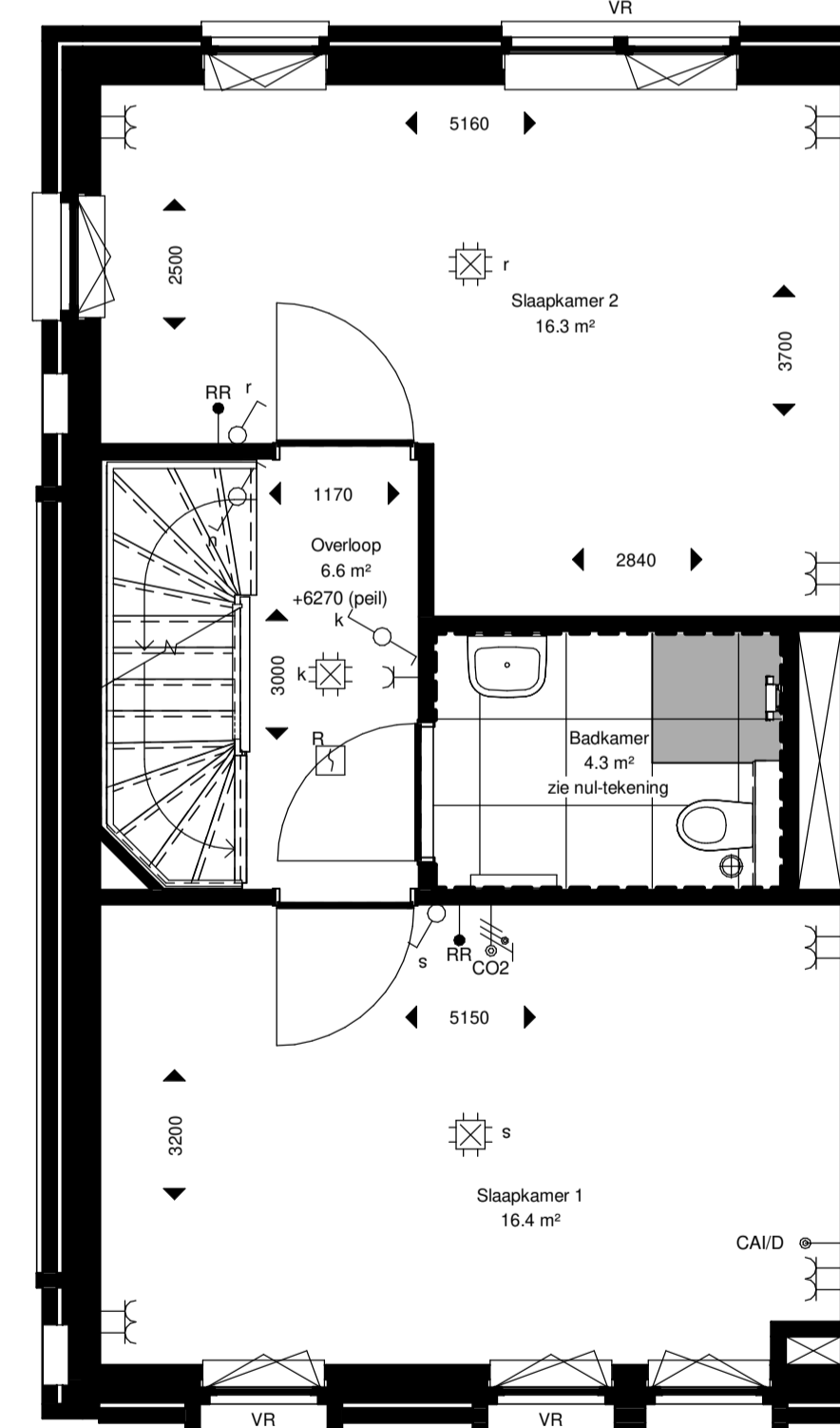

Eerste verdieping

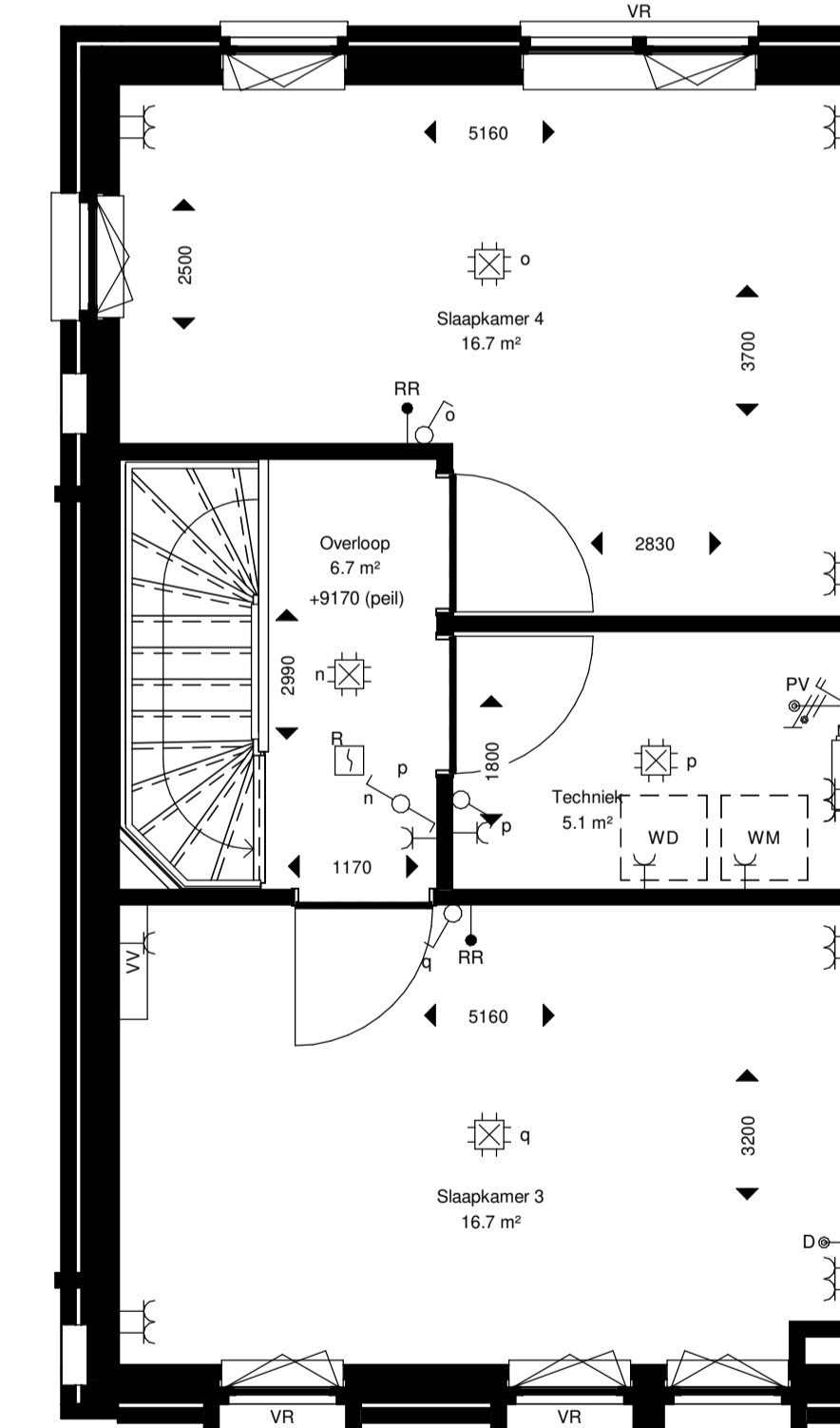

Tweede verdieping

tekeningnummer
VK(A7C)-A7C.01
 projectomschrijving
NEW BROOKLYN, ALMERE

opdrachtgever
Heijmans Vastgoed BV

fase
Verkoop
 onderwerp
H4a2
bouwnummer A7C.01

schaal
1:50

formaat
A1

tekeningdatum
23-11-2021

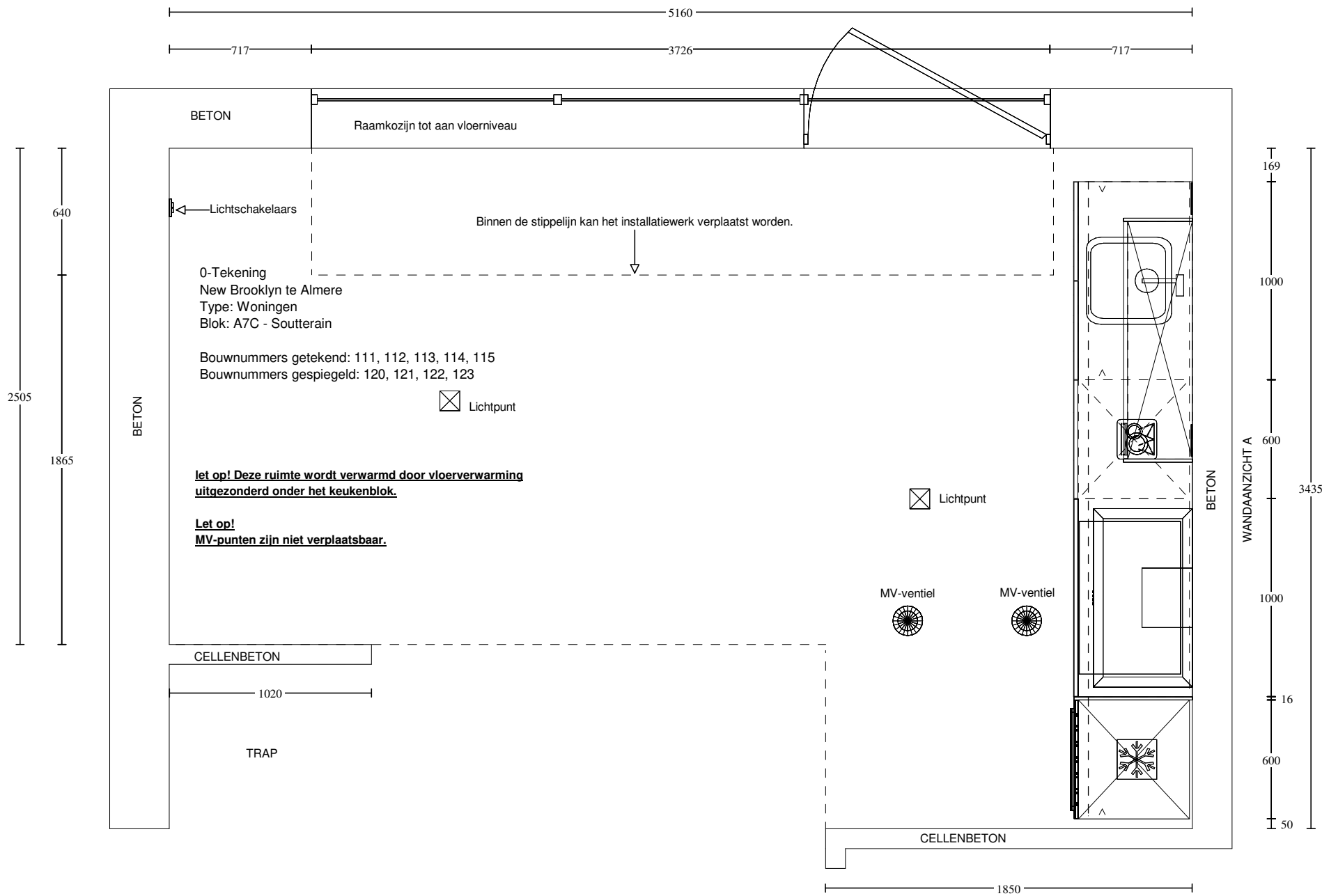

Voortman Apeldoorn Vlijtseweg 210 7317 AN Apeldoorn 055-5221977	Klant / Bnr.: Heijmans Woningbouw B.V. / Referentienr.: 137774 Adviseur: Rochéz Harbers Datum: 21/10/21	Merk: Novitelli Programma: MERKU G276 Kleur: 132 - marmer donker Greep: 999 - zonder greep/knop	Deze tekening is een schets van de werkelijkheid en is bedoeld om een redelijk overzicht te geven. Aan deze tekening kunnen geen rechten worden ontleend.
--	--	--	--

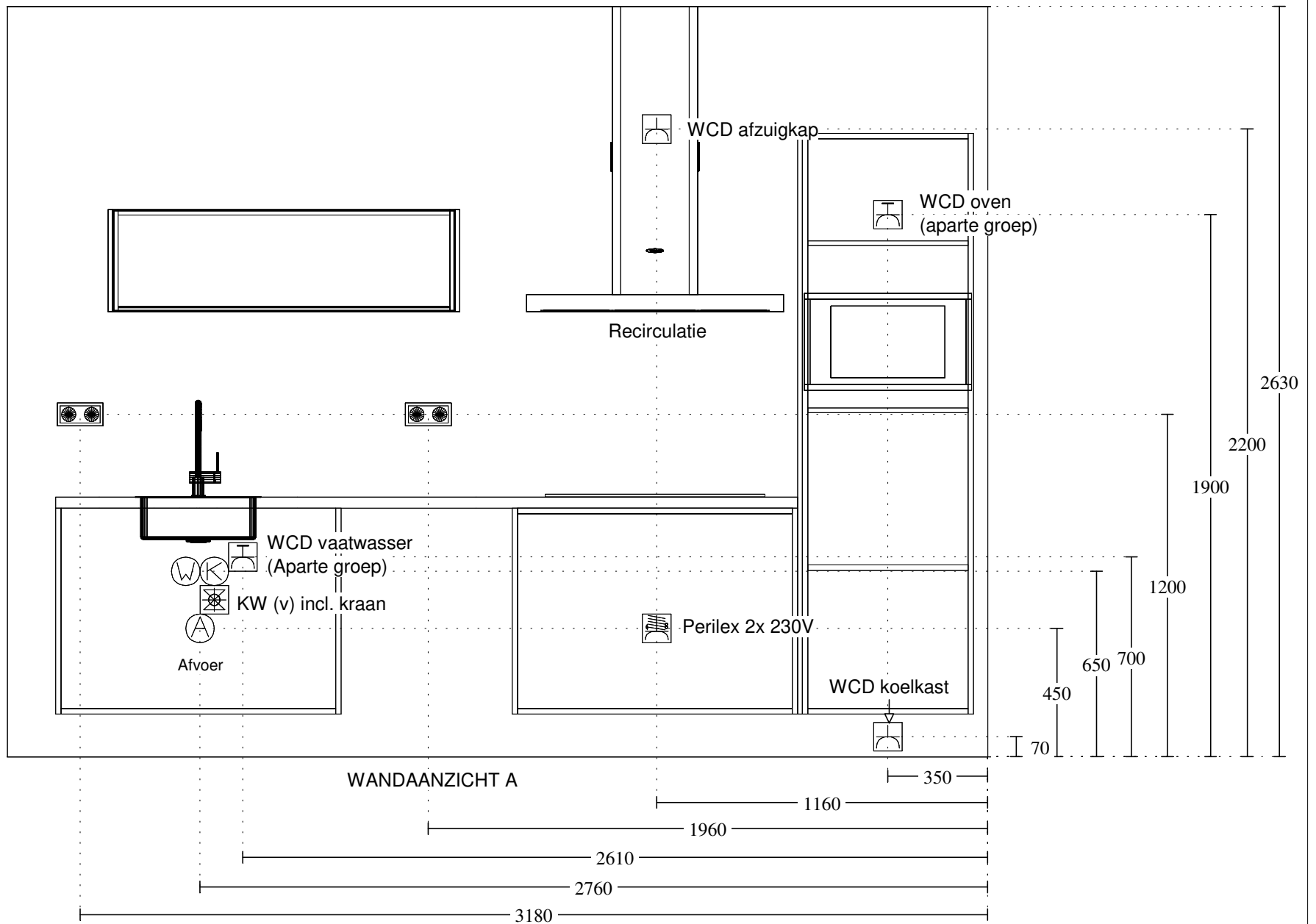

Voortman Apeldoorn
 Vlijtseweg 210
 7317 AN Apeldoorn
 055-5221977









Klant / Bnr.: Heijmans Woningbouw B.V. /
 Referentienr.: 137774
 Adviseur: Rochéz Harbers
 Datum: 21/10/21

Merk: Novitelli
 Programma: MERKU G276
 Kleur: 132 - marmer donker
 Greep: 999 - zonder greep/knop

Deze tekening is een schets van de werkelijkheid
 en is bedoeld om een redelijk overzicht te geven.
 Aan deze tekening kunnen geen rechten worden ontleend.

Type Gsp Badkamer Standaard

Renvooi:

-  Dubbele schakelaar ca. 1050mm +afgewerkte vloer
-  Wandcontactdoos ca. 1050mm +afgewerkte vloer
-  Plafondlichtpunt (positie indicatief)
-  Wandlichtpunt ca. 1800mm +afgewerkte vloer
-  ^{mv} Mechanische ventilatie (positie indicatief)
-  Enkele wandcontactdoos ca. 250mm +afgewerkte vloer
t.b.v. elektrische radiator
-  Centraal aardepunt (positie indicatief)
-  ^{RT} Ruimtethermostaat

A. Ytong 100mm
B. Kalkzandsteen

1. Douchevloer verdiept en op afschot richting afvoergoot
Douchegoot 700x98mm
2. Douchekraan ca. 1200mm +afgewerkte vloer
Bovenzijde glijstangset ca. 2100mm +afgewerkte vloer
3. Bovenzijde spiegel ca. 2200mm +afgewerkte vloer
4. Bovenzijde wandcloset ca. 430mm +afgewerkte vloer
5. Bovenzijde plateau t.b.v. inbouwreservoir ca. 1200mm +afgewerkte vloer
6. Elektrische radiator 800x400mm
Onderzijde radiator ca. 350mm +afgewerkte vloer
7. Leidingschacht plafond hoog
8. Bovenkant wastafel ca. 900mm +afgewerkte vloer
Afvoer ca. 630mm +afgewerkte vloer
Wateraansluiting ca. 690mm +afgewerkte vloer

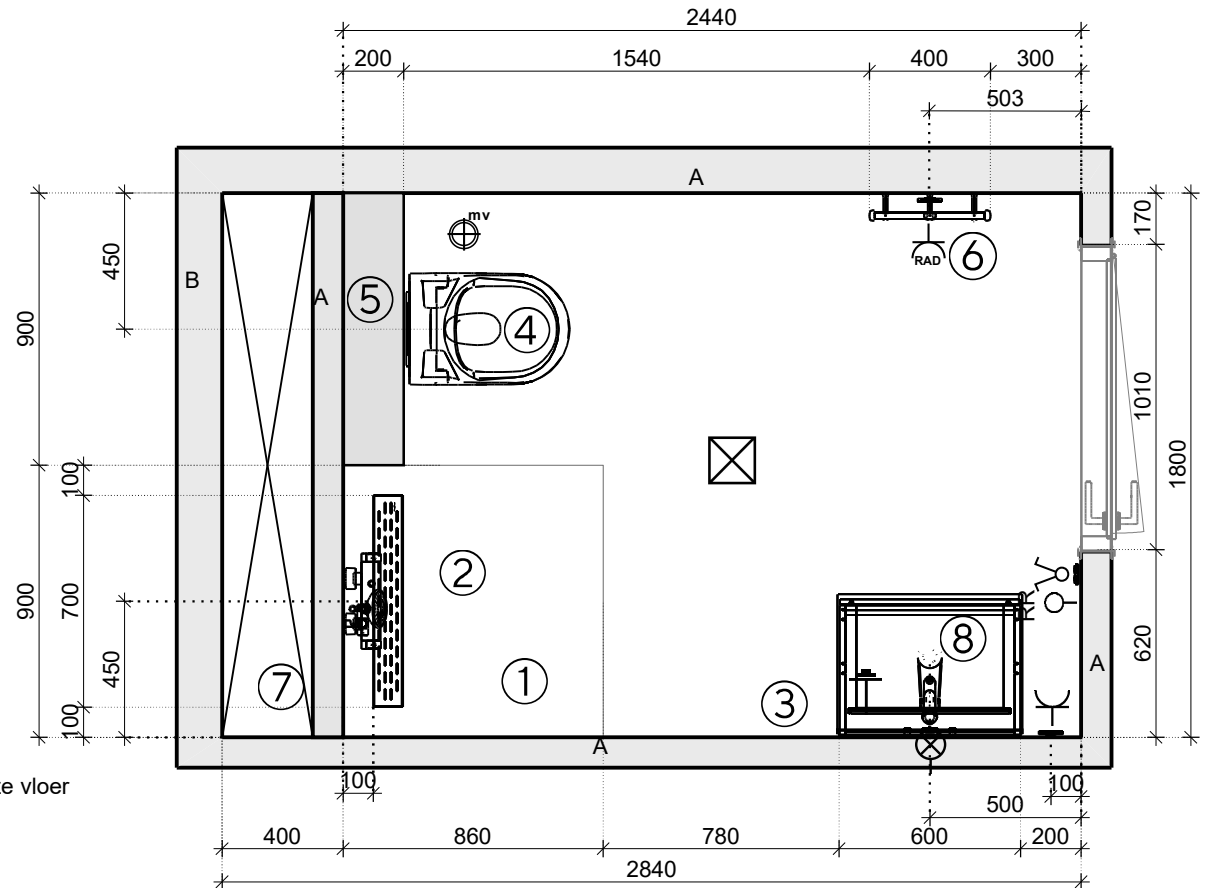

UW HUIS UW WENSEN

Maten en kleuren zijn slechts een indicatie. Aan deze tekening kunnen geen rechten worden ontleend.

Projectnaam:	New Brooklyn
Type woning:	H4a_1
Bnr:	A7C01 t/m A7C05
Schaal:	1/25

Aanzicht wastafel

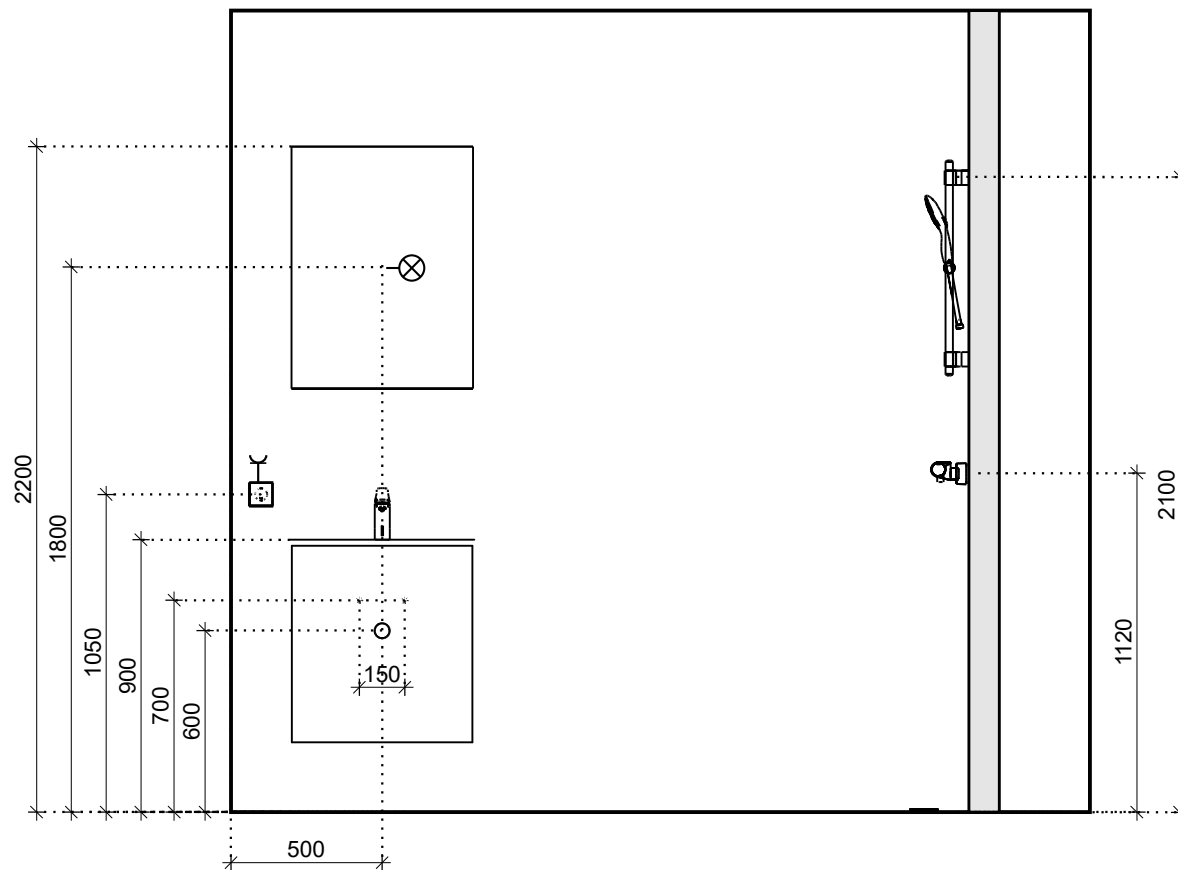



UW HUIS UW WENSEN

Maten en kleuren zijn slechts een indicatie. Aan deze tekening kunnen geen rechten worden ontleend.

Projectnaam:	New Brooklyn
Type woning:	H4a_1
Bnr:	A7C01 t/m A7C05
Schaal:	1/25

Type Gsp Toiletruimte Standaard

Renvooi:

-  Schakelaar ca. 1050 mm +afgewerkte vloer
-  Plafondlichtpunt (positie indicatie)
-  Mechanische ventilatie (positie indicatief)

- A. Ytong 100mm
- B. Kalkzandsteen

1. Bovenzijde keramisch wandcloset ca. 430mm +afgewerkte vloer
2. Bovenzijde plateau t.b.v. inbouwreservoir ca. 1200 +afgewerkte vloer
3. Bovenzijde fontein ca. 900mm +afgewerkte vloer
4. Afvoer ca. 680mm +afgewerkte vloer
Wateraansluiting ca. 700mm +afgewerkte vloer

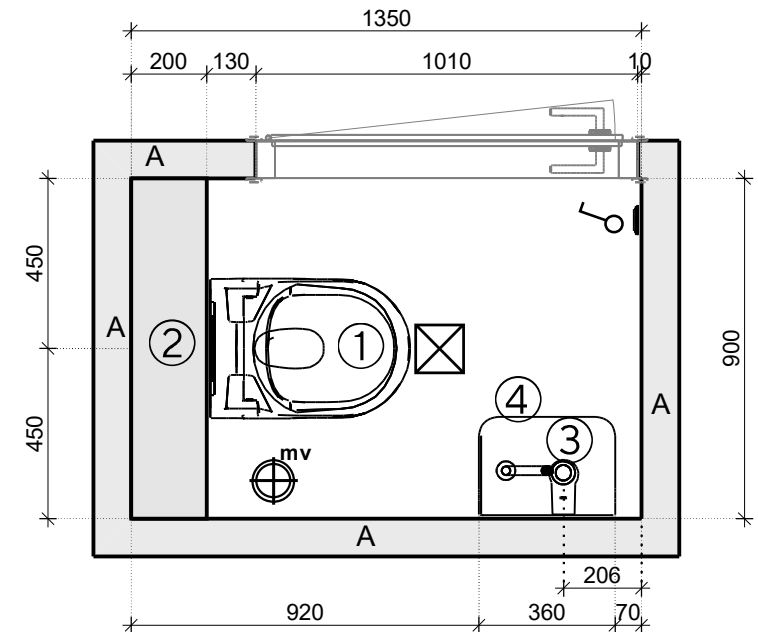

UW HUIS UW WENSEN

Maten en kleuren zijn slechts een indicatie. Aan deze tekening kunnen geen rechten worden ontleend.

Projectnaam:	New Brooklyn
Type woning:	H4a_1
Bnr:	A7C01 t/m A7C05
Schaal:	1/20